

studio

GUIA DE CONFIGURAÇÃO



studio

GUIA DE CONFIGURAÇÃO

Modelo PP39L

Notas, Avisos e Advertências

 **NOTA:** Uma NOTA fornece informações importantes para ajudar a utilizar melhor o computador.

 **AVISO:** Um AVISO indica danos potenciais no hardware ou uma perda de dados e diz como pode evitar esse problema.

 **ADVERTÊNCIA:** Uma ADVERTÊNCIA indica potenciais danos no equipamento, lesões corporais ou morte.

Se adquiriu um computador Dell™ Série n, as referências neste documento relativas aos sistemas operativos Microsoft® Windows® não são aplicáveis.

As informações deste documento estão sujeitas a alterações sem aviso prévio.

© 2010 Dell Inc. Todos os direitos reservados.

É estritamente proibida a reprodução destes materiais sem autorização por escrito da Dell Inc.

Marcas comerciais mencionadas neste texto: *Dell*, o logótipo *DELL, YOURS IS HERE, Solution Station*, e *DellConnect* são marcas comerciais da Dell Inc.; *Intel, Pentium e Celeron* são marcas registradas e *Core* é uma marca comercial da Intel Corporation nos Estados Unidos e/ou noutros países; *Microsoft, Windows, Windows Vista* e o logótipo do botão Iniciar do *Windows Vista* são marcas comerciais ou marcas registradas da Microsoft Corporation nos Estados Unidos e/ou noutros países; *Blu-ray Disc* é uma marca comercial da Blu-ray Disc Association; *Bluetooth* é uma marca registada propriedade da Bluetooth SIG, Inc. que é utilizada sob licença pela Dell.

Outros nomes e marcas comerciais podem ser mencionados neste documento como referência às entidades que invocam essas marcas e nomes ou os seus produtos. A Dell Inc. nega qualquer interesse de propriedade sobre outras marcas e nomes comerciais que não os seus.

Conteúdo

Instalar o portátil Studio	5	Teclas de controlo multimédia	32
Antes de instalar o computador	5	Funcionalidades do ecrã	34
Ligar o adaptador de CA	6	Utilizar o ecrã táctil (opcional)	36
Ligar o cabo de rede (opcional)	7	Utilizar a unidade óptica	40
Premir o botão de alimentação	8	Retirar e voltar a colocar a bateria	42
Instalar o Microsoft Windows	9	Funcionalidades do software	44
Criar um suporte de dados de recuperação do sistema (recomendado)	10	Sensor de queda livre	45
Instalar o cartão SIM (opcional)	12	Dell Dock	46
Activar ou desactivar a ligação sem fios (opcional)	14	Dell DataSafe Online Backup	47
Ligar à Internet (opcional)	16	Resolver problemas	48
Utilizar o portátil Studio	20	Problemas com o ecrã táctil	48
Funcionalidades do lado direito	20	Códigos de sinais sonoros	49
Funcionalidades do lado esquerdo	24	Problemas de rede	50
Funcionalidades da base do computador ...	28	Problemas de energia	51
Gestos no touch pad	30	Problemas de memória	52
		Bloqueios e problemas de software	53

Conteúdo

Utilizar ferramentas de suporte	55	Informações sobre produtos	74
Centro de suporte da Dell	55	Devolver itens para reparação sob garantia ou para obter crédito	74
As minhas transferências Dell	56	Antes de telefonar	76
Mensagens do sistema	56	Contactar a Dell	77
Resolução de problemas de hardware	59	Encontrar mais informações e recursos ...	78
Dell Diagnostics	59	Especificações	80
Restaurar o sistema operativo	63	Apêndice	93
Restauro do sistema	64	Informações sobre produtos da Macrovision	93
Dell DataSafe Local Backup	65	Informação para NOM, ou Norma Oficial Mexicana (apenas para o México)	94
Suportes de dados de recuperação do sistema	67	Índice remissivo	95
Dell Factory Image Restore	68		
Obter ajuda	70		
Suporte técnico e apoio ao cliente	71		
DellConnect	72		
Serviços online	72		
Serviço automatizado de estado de pedidos	73		

Instalar o portátil Studio

Esta secção fornece informações sobre como configurar o seu portátil Studio 1555/1557/1558.

Antes de instalar o computador

Ao posicionar o seu computador, certifique-se de que existe acesso fácil a uma fonte de alimentação, ventilação adequada e uma superfície nivelada para colocar o computador.

A restrição do fluxo de ar em torno do portátil pode causar o sobreaquecimento. Para evitar o sobreaquecimento, certifique-se de que deixa pelo menos 10,2 cm na parte de trás do computador e um mínimo de 5,1 cm em todos os lados. Nunca coloque o computador num espaço fechado (como um armário ou gaveta), quando ele estiver ligado.

 **ADVERTÊNCIA:** Não bloqueie, não introduza objectos e nem permita a acumulação de poeira nas aberturas de ventilação. Não coloque o seu computador Dell™ num ambiente com pouco fluxo de ar, como é o caso de uma mala fechada, nem sobre superfícies revestidas com tecido, como carpetes ou tapetes, enquanto o computador estiver ligado. Se o fizer, pode danificar o computador, deteriorar o respectivo desempenho ou causar um incêndio. O computador liga o ventilador quando fica demasiado quente. O ruído do ventilador é normal e não indica qualquer problema.

 **AVISO:** A colocação ou empilhamento de objectos pesados ou afiados sobre o computador pode causar danos permanentes ao computador.

Ligar o adaptador de CA

Ligue o adaptador de CA ao computador e depois ligue-o a uma tomada eléctrica ou a um estabilizador eléctrico.

⚠ ADVERTÊNCIA: O adaptador CA funciona com tomadas eléctricas universais. Contudo, as fichas de alimentação e as extensões eléctricas variam de acordo com os países. Utilizar um cabo incompatível ou ligar incorrectamente o cabo à extensão ou à tomada eléctrica pode provocar incêndio ou danos permanentes no computador.

✍ NOTA: Ligue correctamente o cabo de alimentação ao adaptador e certifique-se de que a luz no adaptador está acesa quando ligar a alimentação.

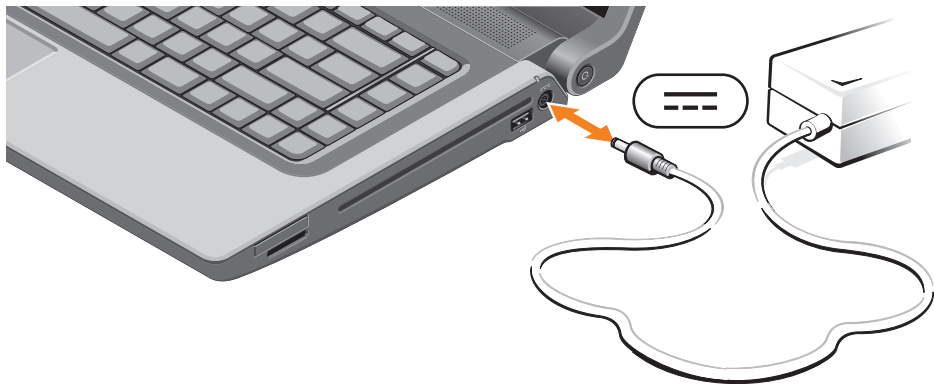

Ligar o cabo de rede (opcional)

Para utilizar uma ligação de rede com fios, ligue o cabo de rede.





Premir o botão de alimentação



Instalar o Microsoft Windows

O seu computador Dell é fornecido pré-configurado com o sistema operativo Microsoft® Windows®. Para configurar o Microsoft Windows pela primeira vez, siga as instruções apresentadas no ecrã. Estes passos são obrigatórios e podem demorar algum tempo. Os ecrãs de configuração do Windows irão guiá-lo ao longo dos vários procedimentos, incluindo a aceitação de contratos de licença, a configuração de preferências e de uma ligação à Internet.

-  **AVISO:** Não interrompa o processo de configuração do sistema operativo. Se o fizer, poderá inutilizar o computador e será necessário reinstalar o sistema operativo.
-  **NOTA:** Para um desempenho óptimo do computador, recomenda-se que transfira e instale os controladores e BIOS mais recentes para o seu computador, que estão disponíveis no website support.dell.com.
-  **NOTA:** Para obter mais informações acerca do sistema operativo e funcionalidades, consulte support.dell.com/MyNewDell.

Criar um suporte de dados de recuperação do sistema (recomendado)

 **NOTA:** É recomendado que crie um suporte de dados de recuperação do sistema assim que instalar o Microsoft Windows.

O suporte de dados de recuperação do sistema pode ser utilizado para restaurar o computador com o estado de funcionamento em que estava quando o comprou, conservando os ficheiros de dados (sem necessidade do disco do *Sistema operativo*). Poderá utilizar o suporte de dados de recuperação do sistema, se as alterações no hardware, software ou outras configurações do sistema tiverem deixado o computador num estado operativo indesejável.

Irá necessitar do seguinte para criar o suporte de dados de recuperação do sistema:

- Dell DataSafe Local Backup
- Dispositivo USB com uma capacidade mínima de 8 GB ou um disco DVD-R/DVD+R/Blu-ray Disc™

 **NOTA:** O Dell DataSafe Local Backup não suporta discos regraváveis.

Para criar um suporte de dados de recuperação do sistema:

1. Certifique-se de que o adaptador de CA está ligado (consulte “Ligar o adaptador de CA” na página 6).
2. Insira o disco ou o dispositivo USB no computador.
3. Clique em **Iniciar**  → **Programas** → **Dell DataSafe Local Backup**.
4. Clique em **Create Recovery Media** (Criar suporte de dados de recuperação).
5. Siga as instruções apresentadas no ecrã.

 **NOTA:** Para obter informações sobre como utilizar suporte de dados de recuperação do sistema, consulte “Suporte de dados de recuperação do sistema” na página 67.

Instalar o cartão SIM (opcional)

 **NOTA:** A instalação de um cartão SIM não é necessária se utilizar uma placa EVDO para aceder à Internet.

A instalação de um cartão SIM (Subscriber Identity Module) no seu computador permite-lhe estabelecer ligação à Internet. Para aceder à Internet, tem de estar dentro do raio de alcance do seu operador de rede móvel.

Para instalar o cartão SIM:

1. Desligue o computador.
2. Remova a bateria (consulte “Retirar e voltar a colocar a bateria” na página 42).
3. No compartimento da bateria, deslize o cartão SIM para dentro da ranhura para cartões SIM.
4. Volte a colocar a bateria (consulte “Retirar e voltar a colocar a bateria” na página 42).
5. Ligue o computador.

Para remover o cartão SIM, prima e ejecte o cartão SIM.

1 compartimento da bateria

2 ranhura para cartões SIM

3 cartão SIM

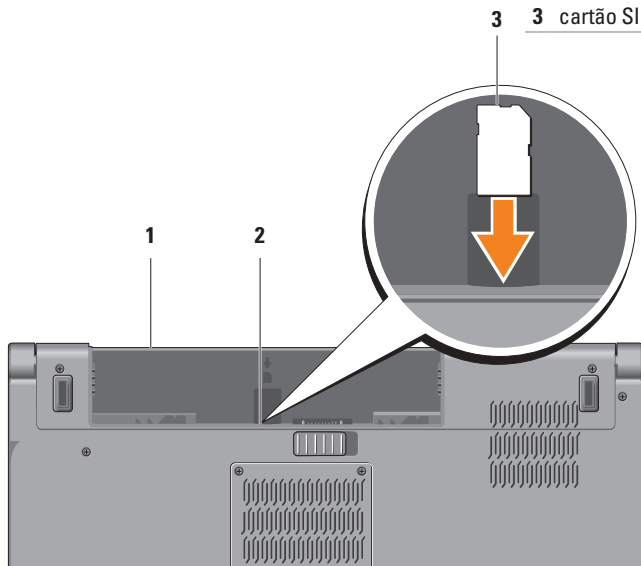

Activar ou desactivar a ligação sem fios (opcional)

 **NOTA:** A funcionalidade sem fios só estará disponível no seu computador se tiver encomendado uma placa WLAN no momento da compra. Para obter mais informações acerca das placas suportadas pelo seu computador, consulte “Especificações” na página 80.

Para activar a ligação sem fios:

1. Assegure-se que o computador está ligado.
2. Prima a tecla da funcionalidade sem fios  no teclado. Aparece no ecrã uma confirmação da sua selecção.

Funcionalidade sem fios activada



Funcionalidade sem fios desactivada



Para desactivar a ligação sem fios:

Prima novamente a tecla da funcionalidade sem fios  no teclado para desactivar todos os rádios.

 **NOTA:** A tecla da funcionalidade sem fios permite-lhe desactivar rapidamente todos os rádios sem fios (Wi-Fi e Bluetooth®), como nos casos em que, por exemplo, tem de desactivar a funcionalidade sem fios durante um voo.



Ligar à Internet (opcional)

Para efectuar a ligação à Internet, necessita de um modem externo ou ligação de rede e de um fornecedor de serviço de Internet (ISP).

Se a sua encomenda original não incluir um modem USB externo ou um adaptador WLAN, pode adquirir um no website **www.dell.com**.

Configurar uma ligação com fios

- Se estiver a utilizar uma ligação de acesso telefónico, ligue a linha telefónica ao modem USB externo opcional e à tomada de parede do telefone antes de configurar a ligação à Internet.
- Se estiver a utilizar uma ligação DSL ou uma ligação através de modem por cabo/satélite, contacte o seu ISP ou serviço de telecomunicações móveis para obter instruções de configuração.

Para concluir a configuração da ligação à internet com fios, siga as instruções em “Configurar uma ligação à Internet” na página 18.

Configurar uma ligação sem fios

 **NOTA:** Para configurar o router sem fios, consulte a documentação fornecida com o router.

Antes de poder utilizar a ligação sem fios à Internet, precisa de estabelecer ligação ao router sem fios.

Para configurar a ligação a um router sem fios:

Windows® 7

1. Certifique-se de que a ligação sem fios está activada no computador (consulte “Activar ou desactivar a ligação sem fios” na página 14).
2. Guarde e feche todos os ficheiros abertos e saia de todos os programas abertos.
3. Clique em **Iniciar**  → **Painel de Controlo**.
4. Na caixa de pesquisa, digite `rede` e, em seguida, clique em **Centro de Rede e Partilha** → **Ligar a uma rede**.
5. Siga as instruções apresentadas no ecrã para concluir a configuração.

Windows Vista®

1. Certifique-se de que a ligação sem fios está activada no computador (consulte “Activar ou desactivar a ligação sem fios” na página 14).
2. Guarde e feche todos os ficheiros abertos e saia de todos os programas abertos.
3. Clique em **Iniciar**  → **Ligar a**.
4. Siga as instruções apresentadas no ecrã para concluir a configuração.

Configurar uma ligação à Internet

Os fornecedores de serviço de Internet e as ofertas dos tipos de serviço variam em cada país. Contacte o seu ISP para saber que ofertas tem disponíveis no seu país.

Se não conseguir estabelecer ligação à Internet, mas já o tiver feito anteriormente, o fornecedor de serviço de Internet (ISP) poderá ter o serviço temporariamente suspenso. Contacte o ISP para verificar o estado do serviço ou tente efectuar a ligação mais tarde.

Tenha à mão os dados relativos à subscrição do serviço do ISP. Se não tem um ISP, o assistente **Ligar à Internet** pode ajudá-lo a obter um.

Para configurar uma ligação à Internet:

Windows 7

1. Guarde e feche todos os ficheiros abertos e saia de todos os programas abertos.
2. Clique em **Iniciar**  → **Painel de Controlo**.
3. Na caixa de pesquisa, digite *rede* e, em seguida, clique em **Centro de Rede e Partilha** → **Configurar uma nova ligação ou rede** → **Ligar à Internet**.
Aparece a janela **Ligar à Internet**.

 **NOTA:** Se não souber qual o tipo de ligação a seleccionar, clique em **Ajudar-me a escolher** ou contacte o ISP.

4. Siga as instruções apresentadas no ecrã e utilize as informações de configuração fornecidas pelo seu ISP para concluir a configuração.

Windows Vista

1. Guarde e feche todos os ficheiros abertos e saia de todos os programas abertos.
2. Clique em **Iniciar**  → **Painel de Controlo**.
3. Na caixa de pesquisa, digite `rede` e, em seguida, clique em **Centro de Rede e Partilha** → **Configurar uma ligação ou rede** → **Ligar à Internet**.

Aparece a janela **Ligar à Internet**.

 **NOTA:** Se não souber qual o tipo de ligação a seleccionar, clique em **Ajudar-me a escolher** ou contacte o ISP.

4. Siga as instruções apresentadas no ecrã e utilize as informações de configuração fornecidas pelo seu ISP para concluir a configuração.

Utilizar o portátil Studio

Esta secção fornece informações sobre as funcionalidades disponíveis no seu computador portátil Studio 1555/1557/1558.

Funcionalidades do lado direito

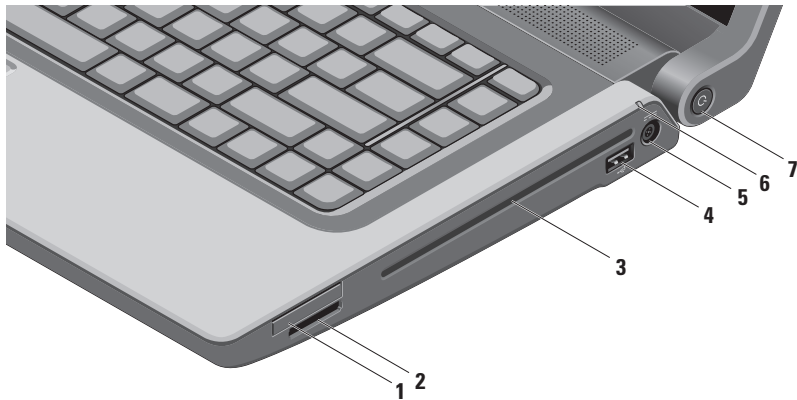

1 Ranhura para ExpressCard — As ExpressCards proporcionam memória adicional, comunicações com e sem fios, funcionalidades de segurança e multimédia. A ranhura suporta ExpressCards de 34 mm.

NOTA: A ranhura ExpressCard está concebida apenas para ExpressCards. Ela NÃO suporta PC Cards.

NOTA: O computador é fornecido com uma placa de simulação em plástico instalada na ranhura ExpressCard. As placas de simulação protegem as ranhuras não utilizadas do pó e de outras partículas. Guarde a placa de simulação para utilizar quando não estiver instalada qualquer ExpressCard na ranhura. As placas de simulação de outros computadores podem não se adaptar ao seu computador.

2 SD/MMC - MS/Pro **Leitor de cartões 8 em 1** — Fornece uma forma rápida e conveniente de visualizar e partilhar fotos digitais, música, vídeos e documentos armazenados nos seguintes cartões de memória digitais:

- SD (Secure Digital)
- Cartão Secure Digital Input/Output (SDIO)
- SDHC (Secure Digital High Capacity)
- SDHD (Secure Digital High Density)
- Memory Stick
- Memory Stick PRO
- MMC (MultiMedia Card)
- Cartão xD-Picture (tipo - M e tipo - H)

NOTA: O computador é fornecido com uma placa de simulação em plástico instalada na ranhura para suportes. As placas de simulação protegem as ranhuras não utilizadas do pó e de outras partículas. Guarde a placa de simulação para utilizar quando não estiver instalada qualquer placa na ranhura. As placas de simulação de outros computadores podem não se adaptar ao seu computador.

- 3 Unidade óptica** — Reproduz ou grava CDs, DVDs, Blu-ray (opcional). Certifique-se que o lado escrito fica virado para cima.

 **AVISO:** Não utilize discos de tamanho que não sejam do tamanho ou formato normais (incluindo mini-CDs e mini-DVDs) já que isso danificará a unidade.

Coloque o disco no centro da ranhura para discos, com a etiqueta virada para cima e empurre com cuidado o disco para dentro da ranhura. A unidade puxará automaticamente o disco e começará a leitura do conteúdo.

- 4**  **Conector USB 2.0** — Liga a dispositivos USB, como um rato, teclado, impressora, unidade externa ou leitor de MP3.
-

- 5**  **Conector do adaptador de CA** — Liga ao adaptador de CA para alimentar o computador e carregar a bateria.
-

6  **Luz de estado da bateria** — Acende de modo fixo ou intermitente para indicar o estado de carga da bateria. A luz indica os seguintes estados ao utilizar o computador com o adaptador de CA:

- Branca fixa — a bateria está a carregar.
- Apagada — a bateria está totalmente carregada.

a bateria:

- Apagada — a bateria está carregada ou o computador está desligado.
- Âmbar fixa — a bateria tem pouca carga.

7  **Botão e luz de alimentação** — Liga ou desliga o computador quando o botão é premido. A luz no botão indica os seguintes estados de energia:

- Branca fixa — o computador está ligado.
 - Branca intermitente — o computador está em modo de espera.
 - Apagada — o sistema está desligado ou em modo de hibernação.
-

Funcionalidades do lado esquerdo

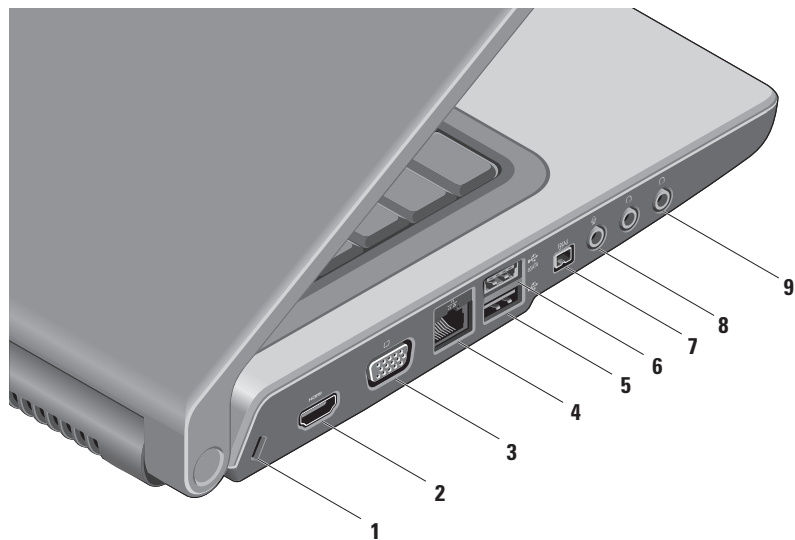

1 Ranhura do cabo de segurança — Liga um cabo de segurança disponível comercialmente ao computador.

NOTA: Antes de adquirir um cabo de segurança, certifique-se de que encaixa na ranhura do cabo de segurança existente computador.

2  Conector HDMI — Liga a um televisor para sinais de áudio 5.1 e de vídeo.



NOTA: Quando utilizado com um monitor, lê apenas o sinal de vídeo.

3  Conector VGA — Liga a dispositivos de vídeo, como um monitor ou projector.

4  Conector de rede — Liga o seu computador a um dispositivo de rede ou de banda larga, se estiver a utilizar uma rede com fios.

5  Conector USB 2.0 — Liga a dispositivos USB, como um rato, teclado, impressora, unidade externa ou leitor de MP3.

6  Conector eSATA — Liga a dispositivos de armazenamento compatíveis com eSATA, como unidades externas de disco rígido ou unidades ópticas. O conector eSATA também funciona como conector USB.

- 7  **Conector IEEE 1394a** — Liga a dispositivos multimédia em série de alta velocidade, tais como câmaras de vídeo.
-
- 8  **Conector de entrada de áudio/microfone** — Liga a um microfone ou emite sinal para utilização com programas de áudio.
-
- 9  **Conectores de saída de áudio/auscultadores (2)** — Liga a um par de auscultadores, ou envia áudio para uma coluna com alimentação ou sistema de som.
-

Funcionalidades da base do computador

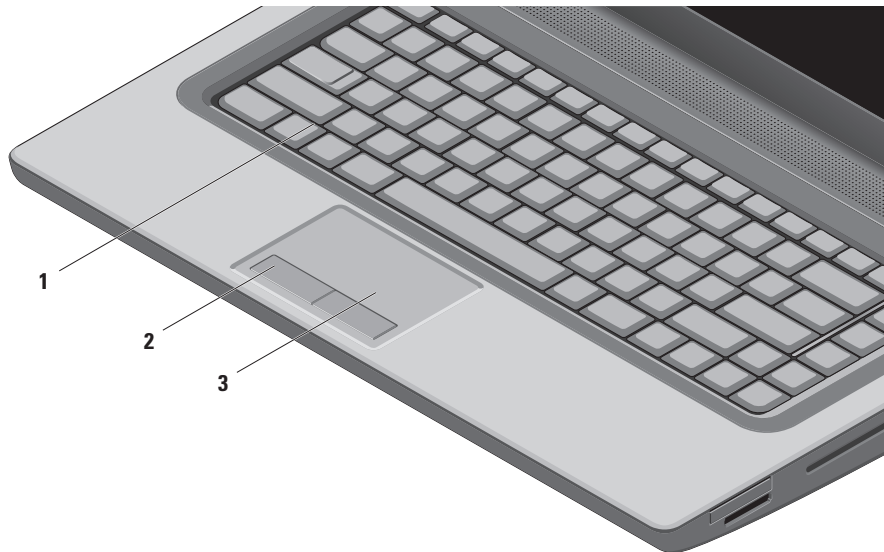

1 Teclado/Teclado retroiluminado (opcional) — Se comprou o teclado retroiluminado opcional, a tecla F6 apresenta o ícone de teclado retroiluminado . O teclado retroiluminado opcional fornece visibilidade em ambientes escuros, iluminando todos os símbolos nas teclas.

As teclas de controlo multimédia encontram-se também no teclado. Estas teclas controlam a reprodução de discos CD, DVD, Blu-ray Disc™ (opcional) e outros suportes de dados.

 **Definições de brilho do teclado retroiluminado** — Prima a tecla <F6> para alternar entre os três estados de iluminação (segundo a ordem indicada):

- a. brilho médio do teclado
- b. brilho total do teclado
- c. sem iluminação

Para obter mais informações sobre o teclado, consulte o *Guia de Tecnologia da Dell*.

2 Botões do touch pad — Fornece funções de clique com o botão esquerdo e direito como se fosse um rato.

3 Touch pad — Fornece a funcionalidade de um rato para mover o cursor, arrastar ou mover itens seleccionados, e fazer clique com o botão esquerdo tocando na superfície.

O touch pad suporta as funcionalidades Deslocar e Zoom. Para alterar as definições do touch pad, faça um duplo clique no ícone do **Dell Touch pad** na área de notificação do ambiente de trabalho.

Gestos no touch pad

 **NOTA:** Os gestos no touch pad podem ser activados ou desactivados com um duplo clique no ícone **Dell Touch pad** na área de notificação do ambiente de trabalho.

Zoom

Permite aumentar ou diminuir a ampliação do conteúdo no ecrã. A funcionalidade de zoom inclui:

Zoom com um dedo — Permite aumentar ou reduzir o zoom.

Para aumentar o zoom:

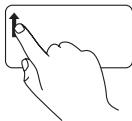

Mova um dedo para cima na zona de zoom (extrema esquerda do touch pad).

Para diminuir o zoom:

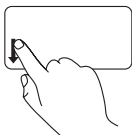

Mova um dedo para baixo na zona de zoom (extrema esquerda do touch pad).

Beliscar — Permite aumentar ou diminuir o zoom afastando ou aproximando dois dedos juntos no touch pad.

Para aumentar o zoom:

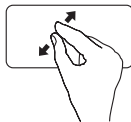

Afaste dois dedos para ampliar a visualização da janela activa.

Para diminuir o zoom:

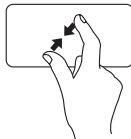

Junte dois dedos para reduzir a visualização da janela activa.

Deslocar

Permite a deslocação pelo conteúdo.
A funcionalidade de deslocação inclui:

Deslocação tradicional — Permite deslocar para cima e para baixo, ou para a direita e para a esquerda.

Para deslocar para cima e para baixo:

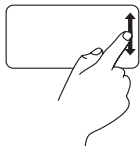

Mova um dedo para cima ou para baixo na zona de deslocação vertical (extrema direita do touch pad), para deslocar para cima ou para baixo na janela activa.

Para deslocar para a direita e para a esquerda:

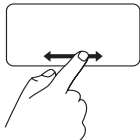

Mova um dedo para a direita ou para a esquerda na zona de deslocação horizontal (parte inferior do touch pad), para deslocar para a direita ou para a esquerda na janela activa.

Deslocação circular — Permite deslocar para cima ou para baixo, e para a direita ou para a esquerda.

Para deslocar para cima ou para baixo:

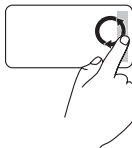

Mova um dedo na zona de deslocação vertical (extrema direita do touch pad), com um movimento circular no sentido horário para deslocar para cima ou com um movimento circular no sentido anti-horário para deslocar para baixo.

Para deslocar para a direita ou para a esquerda:

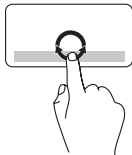

Mova um dedo na zona de deslocação horizontal (extremo inferior do touch pad), com um movimento circular no sentido horário para deslocar para a direita ou com um movimento circular no sentido anti-horário para deslocar para a esquerda.

Teclas de controlo multimédia

As teclas de controlo multimédia encontram-se na linha de teclas de função do teclado. Para utilizar os controlos multimédia, prima a tecla desejada. Pode configurar as teclas de controlo multimédia no teclado através do **Utilitário System Setup (BIOS)** ou do **Windows Mobility Center**.

Utilitário System Setup (BIOS)

Para aceder a **Function Key Behavior** (Comportamento das teclas de função):

1. Prima <F2> durante o POST (Power On Self Test) para aceder ao utilitário **System Setup** (BIOS).
2. Em **Function Key Behavior** (Comportamento das teclas de função), seleccione **Multimedia Key First** (Tecla multimédia primeiro) ou **Function Key First** (Tecla de função primeiro).

Multimedia Key First (Tecla multimédia primeiro) — Esta é a opção predefinida. Prima qualquer tecla multimédia para efectuar a acção associada. Para aceder à tecla de função, prima <Fn> + a tecla de função desejada.

Function Key First (Tecla de função primeiro) — Prima qualquer tecla de função para efectuar a acção associada. Para aceder à tecla multimédia, prima <Fn> + a tecla multimédia desejada.

 **NOTA:** A opção **Multimedia Key First** (Tecla multimédia primeiro) só está activa no sistema operativo.

Windows Mobility Center

1. Prima as teclas < > <X> para iniciar o Windows Mobility Center.
2. Em **Function Key Row** (Linha das teclas de função), seleccione **Function Key** (Tecla de função) ou **Multimedia Key** (Tecla multimédia).



 Silenciar o som

 Diminuir o volume

 Aumentar o volume

 Reproduzir a faixa ou capítulo anterior

 Reproduzir ou pausar

 Reproduzir a faixa ou capítulo seguinte

 Ejectar o disco

Funcionalidades do ecrã

O painel do ecrã apresenta uma câmara e os respectivos microfones duplos.

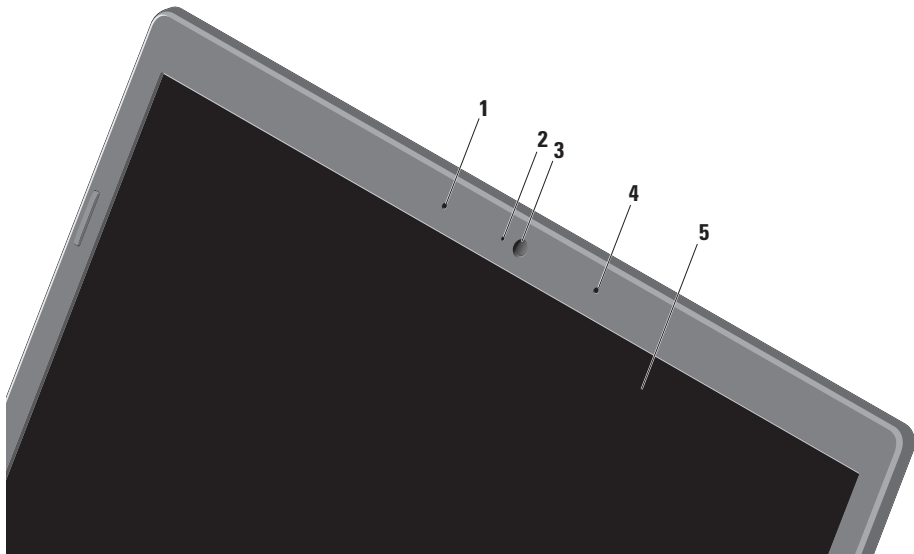

-
- 1 Microfone digital da esquerda** — Combina-se com o microfone digital da direita para fornecer som de alta qualidade para conversações de vídeo e gravação de voz.

 - 2 Indicador de actividade da câmara** — Indica se a câmara está ligada ou desligada.

 - 3 Câmara** — Câmara integrada para captura de vídeo, conferências e conversa pela Internet.

 - 4 Microfone digital da direita** — Combina-se com o microfone digital da esquerda para fornecer som de alta qualidade para conversações de vídeo e gravação de voz.

 - 5 Ecrã** — O seu ecrã pode variar segundo as selecções que efectuou aquando da compra do computador. Para mais informações sobre ecrãs, consulte o *Guia de Tecnologia da Dell* no disco de rígido ou a partir de **support.dell.com/manuals**.
-

Utilizar o ecrã táctil (opcional)

A funcionalidade de ecrã táctil no seu portátil converte o computador num ecrã interactivo.

Dell Touch Zone

Para iniciar o software Dell Touch Zone, clique em **Iniciar**  → **Todos os Programas** → **Dell** → **Dell Touch Zone**.

Pode aceder às seguintes funcionalidades no Dell Touch Zone:

- **Picture Viewer** — Veja, organize e edite imagens.
- **Dell Touch Cam** — Capture vídeo caseiros com a câmara integrada. Pode enviar os vídeos para o **YouTube** quando estiver ligado à Internet.
- **Notes Creator** — Crie lembretes dactilografados ou manuscritos. Estas notas aparecerão no quadro de notas da próxima vez que aceder ao Dell Touch Zone.

- **Drum Zone** — Jogue um jogo ao som da música no seu computador ou toque instrumentos de percussão sintetizados.
- **You Paint** — Desenhe, pinte imagens e edite fotografias com este software.
- **Jogos** — Jogue alguns jogos do Windows com o toque.
- **Música** — Reproduza música, crie listas de reprodução e percorra os seus ficheiros de música por álbum, intérprete ou nome da música.
- **Internet Explorer** — Navegue pela Internet utilizando a tecnologia multi-touch. Toque na ligação que pretende seguir.
- **Ajuda** — Use a funcionalidade de Ajuda para obter mais informações sobre como utilizar o ecrã táctil.

Gestos no ecrã táctil

 **NOTA:** Alguns destes gestos podem não funcionar fora do Dell Touch Zone.

Zoom

Permite aumentar ou diminuir a ampliação do conteúdo no ecrã.

Beliscar — Permite aumentar ou diminuir o zoom afastando ou aproximando dois dedos juntos no ecrã.

Para aumentar o zoom:



Afaste dois dedos para aumentar o zoom na janela activa.

Para diminuir o zoom:

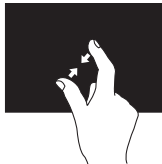

Junte dois dedos para diminuir o zoom na janela activa.

Insistir

Permite aceder a informação adicional simulando um clique com o botão direito do rato.

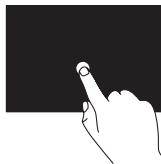

Prima e mantenha um dedo no ecrã táctil, para abrir os menus contextuais.

Deslocar

Permite a deslocação pelo conteúdo.

Panorama — Permite mover o foco no objecto seleccionado quando o objecto não está completamente visível.

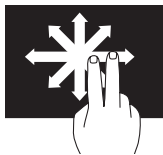

Mova dois dedos na direcção pretendida para deslocar em panorâmica o objecto seleccionado.

Deslocação automática vertical — Permite deslocar para cima ou para baixo na janela activa.

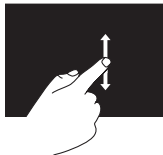

Mova um dedo para cima ou para baixo para activar a deslocação vertical.

Deslocação automática horizontal — Permite deslocar para a esquerda ou para a direita na janela activa.

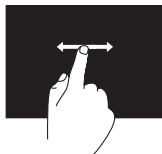

Mova um dedo para a esquerda ou para a direita para activar a deslocação horizontal.

Virar

Permite virar conteúdos para a frente ou para trás segundo a direcção do gesto.

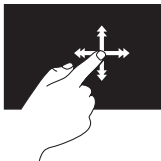

Mova um dedo rapidamente na direcção pretendida para percorrer os conteúdos da janela activa como se fossem páginas de um livro. O gesto de virar também funciona na vertical ao navegar por conteúdos como imagens ou músicas numa lista de reprodução.

Rodar

Permite rodar o conteúdo activo no ecrã.

Encurvar — Permite rodar o conteúdo activo utilizando dois dedos.



Mantendo o polegar no sítio, mova o outro dedo numa direcção arqueada para a direita ou para a esquerda. Também pode rodar o conteúdo activo movendo ambos os dedos num movimento circular.

Utilizar a unidade óptica



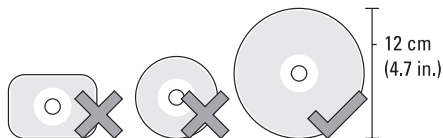



△ AVISO: Não mova o computador durante a reprodução ou gravação de um disco.

Certifique-se que o lado escrito fica virado para cima. Coloque o disco no centro da ranhura para discos e empurre com cuidado o disco para dentro da ranhura. A unidade puxará automaticamente o disco e começará a leitura do conteúdo. Para ejetar um disco da unidade, carregue com cuidado na tecla de ejeção  no teclado (consulte “Teclas de controlo multimédia” na página 32).

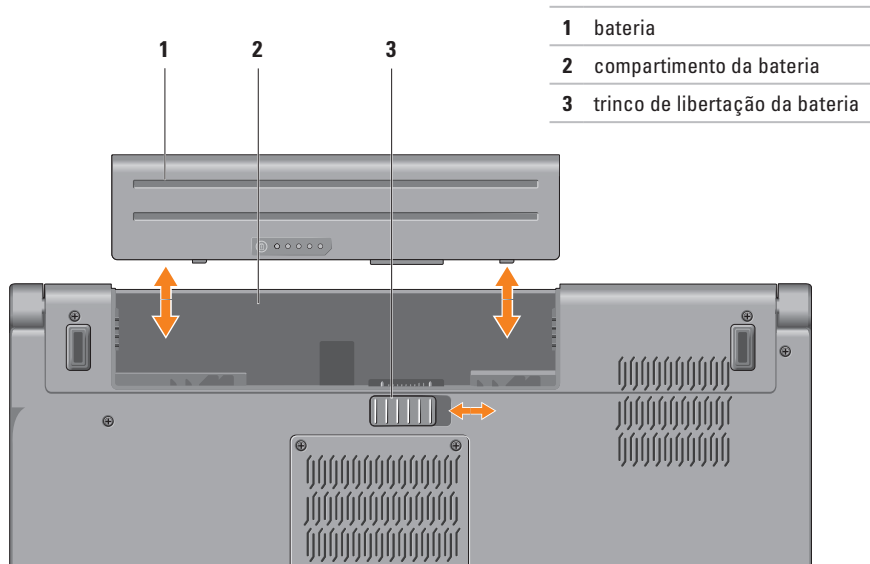
Retirar e voltar a colocar a bateria



 **ADVERTÊNCIA:** A utilização de uma bateria incompatível pode aumentar o risco de incêndio ou de explosão. Este computador deve utilizar apenas baterias compradas junto da Dell. Não utilize baterias de outros computadores.

 **ADVERTÊNCIA:** Antes de retirar a bateria, desligue o computador, e remova os cabos externos (incluindo o adaptador de CA).

Para retirar a bateria:

1. Desligue o computador e vire-o ao contrário.
2. Deslize o trinco de libertação da bateria para o lado.
3. Deslize a bateria para fora do respectivo compartimento.

Para voltar a colocar a bateria:

Deslize a bateria para dentro do respectivo compartimento até ela encaixar.

Funcionalidades do software

 **NOTA:** Para obter mais informações sobre as funcionalidades descritas nesta secção, consulte o *Guia de Tecnologia da Dell* presente no disco rígido ou no website support.dell.com/manuals.

Reconhecimento facial FastAccess

O seu computador poderá ter a funcionalidade de reconhecimento facial FastAccess. Esta funcionalidade ajuda a manter o seu computador Dell seguro, utilizando o aspecto único do seu rosto para verificar a sua identidade e fornecer automaticamente informações de acesso nos casos em que, normalmente, teria de introduzir essas informações pessoalmente, tal como um ID de utilizador e a respectiva palavra-passe para uma conta Windows ou para um website seguro. Para obter mais informações, clique em **Iniciar**  → **Programas** → **FastAccess**.

Produtividade e comunicação

Pode utilizar o computador para criar apresentações, folhetos, cartões de felicitações, panfletos e folhas de cálculo. Também pode editar e visualizar fotografias e imagens digitais. Verifique a ordem de compra relativa ao software instalado no seu computador.

Depois de estabelecer ligação à Internet, pode aceder a websites, configurar uma conta de e-mail, enviar e transferir ficheiros, e efectuar outras tarefas relacionadas.

Entretenimento e multimédia

Pode utilizar o computador para ver vídeos, jogar jogos, criar os seus próprios CDs/DVDs, ouvir música e rádio. A sua unidade óptica pode suportar vários formatos de disco, incluindo CDs, DVDs e Blu-ray (opcional).

Pode transferir ou copiar ficheiros de imagens e vídeo de dispositivos portáteis, tais como câmaras digitais e telemóveis. As aplicações de software opcionais permitem organizar e criar ficheiros de música e vídeo que podem ser gravados em discos, guardados em produtos portáteis como leitores MP3 e dispositivos de entretenimento portáteis, ou jogados e visualizados directamente em televisores, projectores e equipamento de cinema em casa.

Sensor de queda livre

O sensor de queda livre protege o disco rígido do seu computador contra possíveis danos, detectando uma situação de queda acidental. Quando é detectada uma situação de queda, o disco rígido é colocado num *estado seguro* para protecção contra danos na cabeça de leitura/escrita e a possível perda de dados. O disco rígido volta ao funcionamento normal, quando o estado de queda livre deixar de ser detectado.

Dell Dock

O Dell Dock é um grupo de ícones que fornece um acesso fácil a aplicações, ficheiros e pastas utilizados frequentemente. Pode personalizar o Dock da seguinte forma:

- Adicionando ou removendo ícones
- Alterando a cor e a localização do Dock
- Agrupando os ícones relacionados em categorias
- Alterando o comportamento dos ícones



Adicionar uma categoria

1. Clique com o botão direito do rato no Dock, clique em **Add** (Adicionar) → **Category** (Categoria). Aparece a janela **Add/Edit Category** (Adicionar/editar categoria).
2. Escreva um título para a categoria no campo **Title** (Título).
3. Selecciona um ícone para a categoria na caixa **Select an image:** (Seleccione uma imagem:).
4. Clique em **Save** (Guardar).

Adicionar um ícone

Arraste e solte o ícone sobre o Dock ou sobre uma categoria.



Remover uma categoria ou um ícone

1. Clique com o botão direito do rato na categoria ou ícone no Dock e clique em **Delete shortcut** (Eliminar atalho) ou **Delete category** (Eliminar categoria).
2. Siga as instruções apresentadas no ecrã.

Personalizar o Dock

1. Clique com o botão direito do rato no Dock e clique em **Advanced Setting...** (Definição avançada).
2. Escolha a opção pretendida para personalizar o Dock.

Dell DataSafe Online Backup

-  **NOTA:** O Dell DataSafe Online pode não estar disponível em todas as regiões.
-  **NOTA:** É recomendada uma ligação de banda larga para velocidades de envio/transferência superiores.

O Dell DataSafe Online é um serviço automático de cópia de segurança e recuperação que ajuda a proteger os seus dados e outros ficheiros importantes contra incidentes catastróficos, como roubo, incêndio ou desastres naturais. Pode aceder ao serviço no seu computador utilizando uma conta protegida por palavra-passe.

Para mais informações, visite **delldatasafe.com**.

Para programar cópias de segurança:

1. Faça duplo clique no ícone do Dell DataSafe Online  na barra de tarefas.
2. Siga as instruções apresentadas no ecrã.

Resolver problemas

Esta secção fornece informações para resolução de problemas no computador. Se não conseguir resolver o problema utilizando as seguintes directrizes, consulte “Utilizar ferramentas de suporte” na página 55 ou “Contactar a Dell” na página 77.

 **AVERTÊNCIA: A tampa do computador deve ser removida apenas por pessoal de assistência qualificado. Consulte o *Manual de Serviço* em support.dell.com/manuals, para instruções avançadas.**

Problemas com o ecrã táctil

Algumas ou todas as funcionalidades multi-touch não estão a funcionar —

- Certas funcionalidades do ecrã táctil poderão estar desactivadas. Para activar as funcionalidades do ecrã táctil, clique em **Iniciar**  → **Painel de controlo** → **Hardware e Som** → **Caneta e Toque**.
- A funcionalidade multi-touch poderá não ser suportada pela aplicação.

Códigos de sinais sonoros

O seu computador poderá emitir uma série de sinais sonoros durante o arranque, se ocorrerem erros ou problemas. Esta série de sinais sonoros, denominada de código de sinal sonoro, identifica um problema. Caso isso ocorra, tome nota do código de sinal sonoro e contacte a Dell (consulte “Contactar a Dell” na página 77).

 **NOTA:** Para substituir peças, consulte o *Manual de Serviço* em support.dell.com/manuals.

Código de sinal sonoro	Possível problema
Um	Possível falha na placa de sistema — Falha de checksum de ROM BIOS
Dois	Não foi detectada RAM NOTA: Caso tenha instalado ou substituído o módulo de memória, assegure-se que este está bem encaixado.
Três	Possível falha na placa de sistema — Erro de chipset
Quatro	Falha de leitura/escrita na RAM
Cinco	Falha do relógio de tempo real
Seis	Falha da placa de vídeo ou do chip
Sete	Falha do processador
Oito	Falha do ecrã

Problemas de rede

Ligações sem fios

Se perder a ligação de rede sem fios — O router sem fios está offline, ou a funcionalidade sem fios foi desactivada no computador.

- Certifique-se de que a ligação sem fios está activada no computador (consulte “Activar ou desactivar a ligação sem fios” na página 14).
- Verifique o seu router sem fios para se certificar de que está activado e ligado à origem de dados (modem de cabo ou concentrador de rede).
- Restabeleça a ligação ao router sem fios (consulte “Configurar uma ligação sem fios” na página 17).
- Poderá haver interferências a bloquear ou interromper a sua ligação sem fios. Experimente aproximar o computador do router sem fios.

Ligações com fios

Se a ligação de rede com fios cair — O cabo de rede está solto ou danificado.

Verifique o cabo para se certificar de que está ligado e não danificado.

Problemas de energia

Se a luz de alimentação estiver apagada —

O computador está desligado ou não está a receber energia.

- Prima o botão de ligação. O computador retoma o funcionamento normal se estiver desligado ou em modo de hibernação.
- Encaixe novamente o adaptador de CA no conector de alimentação do computador e na tomada eléctrica.
- Se o adaptador de CA estiver ligado a uma extensão eléctrica, certifique-se de que esta está ligada a uma tomada eléctrica e que se encontra ligada.
- Temporariamente, retire também os dispositivos de protecção de alimentação, as extensões e os cabos de extensão de alimentação para verificar se o computador liga de forma correcta.

- Certifique-se de que a tomada eléctrica está a funcionar, testando-a com outro dispositivo, como um candeeiro.
- Verifique as ligações do adaptador de CA. Se o adaptador de CA tiver um indicador luminoso, certifique-se de que o adaptador de CA está ligado.
- Se o problema persistir, contacte a Dell (consulte “Contactar a Dell” na página 77).

Se a luz de alimentação estiver branca fixa e o computador não estiver a responder —

O ecrã pode não estar a responder.

- Prima o botão de alimentação até que o computador se desligue e depois volte a ligá-lo.
- Se o problema persistir, contacte a Dell (consulte “Contactar a Dell” na página 77).

Se a luz de alimentação piscar branca —

O computador está em modo de suspensão ou o ecrã pode não estar a responder.

- Prima uma tecla no teclado, mova o rato ligado ou um dedo no touch pad, ou prima o botão de alimentação para retomar a operação normal.
- Se o ecrã não responder, prima o botão de alimentação até que o computador desligue e depois volte a ligá-lo.
- Se o problema persistir, contacte a Dell (consulte “Contactar a Dell” na página 77).

Se houver interferências que afectem a recepção do computador — Um sinal indesejado está a criar interferências, interrompendo ou bloqueando outros sinais. Algumas possíveis causas de interferência são:

- Cabos de extensão da alimentação, do teclado e do rato.
- Demasiados dispositivos ligados a uma extensão.
- Múltiplas extensões ligadas à mesma tomada eléctrica.

Problemas de memória

Se receber uma mensagem de memória insuficiente —

- Guarde e feche todos os ficheiros e feche os programas que estiverem abertos mas que não estão a ser utilizados, verificando se tal é suficiente para resolver o problema.
- Verifique os requisitos mínimos de memória na documentação do software. Se for necessário, instale memória adicional (consulte o *Manual de Serviço* em support.dell.com/manuals).
- Volte a colocar o(s) módulo(s) de memória no(s) conector(es) (consulte o *Manual de Serviço* em support.dell.com/manuals).
- Se o problema persistir, contacte a Dell (consulte “Contactar a Dell” na página 77).

Se o computador apresentar outros problemas de memória —

- Execute os Diagnósticos da Dell (consulte “Diagnósticos da Dell” na página 59).
- Se o problema persistir, contacte a Dell (consulte “Contactar a Dell” na página 77).

Bloqueios e problemas de software

Se o computador não arrancar — Certifique-se de que o cabo de alimentação está firmemente ligado ao computador e à tomada eléctrica.

Se um programa deixar de responder —

Termine o programa:

1. Prima <Ctrl><Shift><Esc> ao mesmo tempo.
2. Clique em **Aplicações**.
3. Clique no programa que deixou de responder.
4. Clique em **Terminar tarefa**.

Se um programa bloquear repetidamente —

Verifique a documentação do software. Se for necessário, desinstale e volte a instalar o programa.

 **NOTA:** O software inclui, geralmente, instruções de instalação na respectiva documentação ou no CD.

Se o computador deixar de responder ou se aparecer um ecrã azul —

 **AVISO:** Poderá perder dados se não conseguir desligar o sistema operativo.

Se ao premir uma tecla ou ao mover o rato não conseguir obter uma resposta, prima a tecla de activação durante, pelo menos, 8 a 10 segundos até o computador se desligar e, em seguida, reinicie o computador.

Um programa foi concebido para uma versão anterior do sistema operativo Microsoft® Windows® —

Execute o Assistente de Compatibilidade do Programa. O Assistente de Compatibilidade de Programas configura o programa para que possa ser executado num ambiente semelhante a uma versão anterior dos ambientes dos sistemas operativos Microsoft Windows.

Resolver problemas

Para executar o Assistente de Compatibilidade de Programas:

Windows 7

1. Clique em **Iniciar**  → **Painel de Controlo** → **Programas** → **Executar programas criados para versões anteriores do Windows**.
2. No ecrã de boas-vindas, clique em **Seguinte**.
3. Siga as instruções apresentadas no ecrã.

Windows Vista

1. Clique em **Iniciar**  → **Painel de Controlo** → **Programas** → **Utilizar um programa antigo com esta versão do Windows**.
2. No ecrã de boas-vindas, clique em **Seguinte**.
3. Siga as instruções apresentadas no ecrã.

Se o computador tiver outros problemas de software —

- Faça imediatamente cópias de segurança dos seus ficheiros.
- Utilize um programa antivírus para verificar o disco rígido ou CDs.

- Guarde e feche todos os ficheiros ou programas abertos e desligue o computador através do menu **Iniciar** .
- Consulte a documentação de software ou entre em contacto com o fabricante do software para obter mais informações sobre resolução de problemas:
 - Certifique-se de que o programa é compatível com o sistema operativo instalado no seu computador.
 - Certifique-se de que o seu computador apresente os requisitos mínimos de hardware necessários para executar o software. Para obter mais informações, consulte a documentação do software.
 - Certifique-se de que o programa está instalado e configurado correctamente.
 - Verifique se os controladores do dispositivo entram em conflito com o programa.
 - Se for necessário, desinstale e volte a instalar o programa.

Utilizar ferramentas de suporte

Centro de suporte da Dell

O **Centro de suporte da Dell** ajuda-o a encontrar o serviço, suporte e as informações específicas do sistema que necessita.

Para iniciar a aplicação, clique no ícone  na barra de tarefas.

A página principal do **Centro de suporte da Dell** apresenta o número de modelo do seu computador, a etiqueta de serviço, o código de serviço expresso e informações de contacto para assistência.

A página principal também disponibiliza ligações para aceder a:

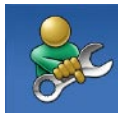

Auto ajuda (solução de problemas, segurança, desempenho do sistema, rede/Internet, cópia de segurança/recuperação e sistema operativo Windows)



Alertas (alertas de suporte técnico relevantes para o computador)



Assistência da Dell (apoio técnico com DellConnect™, apoio ao cliente, formação e tutoriais, como ajudar com Solution Station™, e digitalização on-line com PC CheckUp)



Sobre o sistema (Documentação do sistema, Informações de garantia, Informações do sistema, Actualizações e Acessórios)

Para obter mais informações sobre o **Centro de Suporte da Dell** e ferramentas de suporte disponíveis, clique no separador **Serviços** em support.dell.com.

As minhas transferências Dell

 **NOTA:** O website As minhas transferências Dell pode não estar disponível em todas as regiões.

Alguns dos programas de software pré-instalados no seu novo computador não incluem um CD ou DVD de cópia de segurança. Este software está disponível no website As minhas transferências Dell. A partir deste website pode transferir o software disponível para a reinstalação ou criar o seu próprio suporte de dados de cópia de segurança.

Para se registar e utilizar o website As minhas transferências Dell:

1. Vá a **downloadstore.dell.com/media**.
2. Siga as instruções apresentadas no ecrã para se registar e transferir o software.

Reinstale ou crie suportes de dados de cópia de segurança do software para utilização futura.

Mensagens do sistema

Se o computador tiver algum problema ou erro, poderá apresentar uma mensagem de sistema para ajudar a identificar a causa e acção necessária para resolver o problema.

 **NOTA:** Se a mensagem recebida não aparecer nos exemplos seguintes, consulte a documentação do sistema operativo ou do programa que estava em execução no momento em que a mensagem foi apresentada. Em alternativa, poderá consultar o *Guia de Tecnologia da Dell* que está disponível no disco rígido ou em **support.dell.com/manuals** ou contacte a Dell (consulte “Contactar a Dell” na página 77).

Alert! Previous attempts at booting this system have failed at checkpoint [nnnn]. For help in resolving this problem, please note this checkpoint and contact Dell Technical Support (Alerta! Tentativas anteriores de reiniciar este sistema falharam no checkpoint [nnnn]. Para

obter ajuda para resolver este problema, anote este checkpoint e contacte o Suporte Técnico da Dell) — O computador não conseguiu concluir a rotina de arranque três vezes consecutivas devido ao mesmo erro. Contacte a Dell (consulte “Contactar a Dell” na página 77).

CMOS checksum error (Erro de soma de verificação CMOS) — Possível falha na placa de sistema ou pouca carga na bateria RTC. Substitua a bateria (consulte o *Manual de Serviço* em support.dell.com/manuals) ou contacte a Dell (consulte “Contactar a Dell” na página 77).

CPU fan failure (Falha da ventoinha da CPU) — O ventilador da CPU falhou. Substitua a ventoinha da CPU (consulte o *Manual de Serviço* em support.dell.com/manuals).

Hard-disk drive failure (Falha na unidade de disco rígido) — Possível falha do disco rígido durante POST. Contacte a Dell (consulte “Contactar a Dell” na página 77).

Hard-disk drive read failure (Falha de leitura na unidade de disco rígido) — Possível falha do disco rígido durante o teste de arranque do HDD. Contacte a Dell (consulte “Contactar a Dell” na página 77).

Keyboard failure (Falha do teclado) — Falha do teclado ou cabo solto.

Para substituir o teclado, consulte o *Manual de Serviço* em support.dell.com/manuals.

No boot device available (Não está disponível nenhum dispositivo de arranque) — Não há uma partição de arranque na unidade de disco rígido, o cabo do disco rígido está solto ou não existe um dispositivo de arranque.

- Se a unidade de disco rígido for o dispositivo de inicialização, certifique-se de que os cabos estão ligados e de que a unidade está instalada correctamente e particionada como um dispositivo de inicialização.

Utilizar ferramentas de suporte

- Entre no programa de configuração do sistema e verifique se as informações da sequência de arranque estão correctas (consulte o *Guia de Tecnologia da Dell* disponível no disco rígido ou a partir de support.dell.com/manuals).

No timer tick interrupt (Interrupção no temporizador) — Um chip na placa do sistema pode estar a funcionar incorrectamente ou pode haver uma falha na placa do sistema. Contacte a Dell (consulte “Contactar a Dell” na página 77).

USB over current error (Erro de sobrecarga de USB) — Desligue o dispositivo USB. O dispositivo USB precisa de mais energia para funcionar correctamente. Utilize uma fonte de alimentação externa para ligar o dispositivo USB, ou se o seu dispositivo tiver dois cabos USB, ligue ambos.

CAUTION - Hard Drive SELF MONITORING SYSTEM has reported that a parameter has exceeded its normal operating range. Dell recommends that you back up your data regularly. A parameter out of range may or may not indicate a potential hard drive problem (AVISO - O SISTEMA DE AUTO-MONITORIZAÇÃO da unidade de disco rígido reportou que um parâmetro excedeu o seu intervalo de operação normal. A Dell recomenda que efectue uma cópia de segurança dos seus dados regularmente. Um parâmetro fora do intervalo pode ou não indicar um potencial problema na unidade de disco rígido.) — Erro S.M.A.R.T, possível falha na unidade de disco rígido. Contacte a Dell (consulte “Contactar a Dell” na página 77).

Resolução de problemas de hardware

Se algum dispositivo não for detectado durante a instalação do sistema operativo ou se for detectado, mas estiver incorrectamente configurado, poderá utilizar o recurso **Resolução de problemas de hardware** para resolver o problema de incompatibilidade.

Para iniciar a Resolução de problemas de hardware:

1. Clique em **Iniciar**  → **Ajuda e suporte**.
2. Escreva `resolução de problemas de hardware` no campo de pesquisa e prima <Enter> para iniciar a pesquisa.
3. Nos resultados da pesquisa, seleccione a opção que melhor descreve o problema e prossiga com as etapas seguintes da resolução de problemas.

Dell Diagnostics

Se detectar um problema no seu computador, execute as verificações mencionadas em “Bloqueios e problemas de software” na página 53 e execute o Dell Diagnostics antes de entrar em contacto com a assistência técnica da Dell. É recomendável que imprima estes procedimentos antes de começar.

 **NOTA:** O Dell Diagnostics funciona apenas em computadores Dell.

 **NOTA:** O disco *Drivers and Utilities* (Controladores e utilitários) é opcional e pode não ser fornecido juntamente com o computador.

Certifique-se de que o dispositivo que pretende testar é apresentado no programa de configuração do sistema e está activado. Prima <F2> durante o POST (Power On Self Test) para aceder ao utilitário System Setup (BIOS).

Inicie o Dell Diagnostics a partir da unidade de disco rígido ou a partir do disco *Drivers and Utilities* (Controladores e utilitários).

Iniciar o Dell Diagnostics a partir da unidade de disco rígido

O Dell Diagnostics está localizado numa partição oculta do utilitário de diagnóstico no disco rígido.

 **NOTA:** Se o seu computador não mostrar uma imagem de ecrã, contacte a Dell (consulte “Contactar Dell” na página 77).

1. Certifique-se de que o computador está ligado a uma tomada eléctrica que esteja a funcionar correctamente.
2. Ligue (ou reinicie) o computador.
3. Quando o logótipo DELL™ aparecer, prima <F12> imediatamente. Selecciona **Diagnostics** (Diagnóstico) no menu de arranque e prima <Enter>. Isto poderá invocar o PSA (Pre-Boot System Assessment) no computador.

 **NOTA:** Se esperar demasiado tempo e se o logótipo do sistema operativo aparecer, continue a aguardar até que a área de trabalho do Microsoft® Windows® seja apresentada. Em seguida desligue o computador e tente novamente.

 **NOTA:** Se aparecer uma mensagem a informar que não foi localizada qualquer partição do utilitário de diagnósticos, execute o Dell Diagnostics a partir do disco *Drivers and Utilities* (Controladores e utilitários).

Se o PSA for invocado:

- a. O PSA começará a realizar os testes.
- b. Se o PSA concluir com sucesso, aparecerá a seguinte mensagem: `No problems have been found with this system so far. Do you want to run the remaining memory tests? This will take about 30 minutes or more. Do you want to continue? (Recommended).` (Até ao momento, não foram encontrados problemas no sistema. Deseja processar os restantes testes de memória? Isto irá demorar cerca de 30 minutos ou mais. Deseja continuar? (Recomendado))

- c. Se verificar problemas de memória no computador, prima <y>, caso contrário prima <n>. Será apresentada a seguinte mensagem: "Booting Dell Diagnostic Utility Partition. Press any key to continue."
(Inicialização da partição do Dell Diagnostics. Prima qualquer tecla para continuar).
- d. Prima qualquer tecla para ir para a janela **Choose An Option** (Escolha uma opção).

Se o PSA não for invocado:

Prima qualquer tecla para iniciar o Dell Diagnostics a partir da partição do utilitário de diagnóstico na unidade de disco rígido e para ir para a janela **Choose An Option** (Escolha uma opção).



4. Seleccione o teste que pretende executar.
5. Se for encontrado algum problema durante um teste, aparecerá uma mensagem com o código do erro e uma descrição do problema. Tome nota do código do erro e da descrição do problema e contacte a Dell (consulte "Contactar a Dell" na página 77).

-  **NOTA:** A Etiqueta de Serviço do computador é apresentada na parte superior de cada ecrã de teste. A Etiqueta de serviço irá ajudar-lhe a identificar o seu computador quando contactar a Dell.
6. Quando os testes estiverem concluídos, feche o ecrã dos testes para regressar ao ecrã **Choose An Option** (Escolha uma opção).
 7. Para sair do Dell Diagnostics e reiniciar o computador, clique em **Exit** (Sair).

Iniciar o Dell Diagnostics a partir do disco Drivers and Utilities

 **NOTA:** O disco *Drivers and Utilities* (Controladores e utilitários) pode não ser fornecido juntamente com o computador.

1. Insira o disco *Drivers and Utilities* (Controladores e utilitários).
2. Desligue o computador e reinicie-o. Quando o logótipo DELL aparecer, prima <F12> imediatamente.

-  **NOTA:** Se esperar demasiado tempo e se o logótipo do sistema operativo aparecer, continue a aguardar até que a área de trabalho do Microsoft® Windows® seja apresentada. Em seguida desligue o computador e tente novamente.
-  **NOTA:** Os passos seguintes alteram a sequência de arranque uma única vez. No próximo arranque, o computador arrancará de acordo com os dispositivos especificados na configuração do sistema.
- Quando a lista de dispositivos de arranque for apresentada, realce **CD/DVD/CD-RW** e prima <Enter>.
 - Selecione a opção **Boot from CD-ROM** (Arranque a partir de CD-ROM) no menu apresentado e prima <Enter>.
 - Introduza **1** para iniciar o menu do CD e prima <Enter> para continuar.
 - Selecione **Run the 32 Bit Dell Diagnostics** (Executar o Dell Diagnostics de 32 bits) a partir da lista numerada. Se houver múltiplas versões na lista, selecione a versão adequada para o seu computador.

- Selecione o teste que pretende executar.
 - Se encontrar um problema durante um teste, aparece uma mensagem com um código de erro e uma descrição do problema no ecrã. Tome nota do código do erro e da descrição do problema e contacte a Dell (consulte “Contactar a Dell” na página 77).
-  **NOTA:** A Etiqueta de Serviço do computador é apresentada na parte superior de cada ecrã de teste. A Etiqueta de serviço irá ajudar-lhe a identificar o seu computador quando contactar a Dell.
- Quando os testes estiverem concluídos, feche o ecrã dos testes para regressar ao ecrã **Choose An Option** (Escolha uma opção).
 - Para sair do Dell Diagnostics e reiniciar o computador, clique em **Exit** (Sair).
 - Retire o disco *Drivers and Utilities* (Controladores e utilitários).

Restaurar o sistema operativo

Pode restaurar o sistema operativo do computador através de uma das seguintes opções:

 **AVISO:** A utilização do Dell Factory Image Restore ou do disco *Operating System* (Sistema operativo) elimina permanentemente todos os ficheiros de dados no computador. Se possível, faça cópias de segurança dos ficheiros de dados antes de utilizar essas opções.

Opção	Utilize
Restauo do sistema	como primeira solução
Dell DataSafe Local Backup	quando o Restauo do sistema não resolver o problema
Suporte de dados de recuperação do sistema	quando uma falha do sistema operativo impede a utilização do Restauo do sistema e do DataSafe Local Backup quando instalar a imagem de fábrica num disco rígido recentemente instalado
Dell Factory Image Restore	para restaurar o computador com o estado de funcionamento em que estava quando recebeu o computador
Disco <i>Operating System</i> (Sistema operativo)	para reinstalar apenas o sistema operativo no computador

 **NOTA:** O disco *Operating System* (Sistema operativo) pode não ser fornecido com o computador.

Restauro do sistema

Os sistemas operativos Windows fornecem uma opção de Restauro do sistema que permite retornar o computador para um estado de funcionamento anterior (sem afectar os ficheiros de dados), se as alterações no hardware, software ou outras configurações do sistema tiverem deixado o computador num estado operativo indesejável. Todas as alterações que a opção Restauro do sistema efectuar no computador são completamente reversíveis.

 **AVISO: Efectue cópias de segurança regulares dos seus ficheiros de dados. A opção Restaurar o sistema não controla os ficheiros de dados nem os recupera.**

Iniciar o Restauro do sistema

1. Clique em **Iniciar** .
2. Na caixa de procura, escreva `Restauro do sistema` e prima <Enter>.

 **NOTA:** A janela **Controlo de Conta de Utilizador** pode aparecer. Se for um administrador de

sistema, clique em **Continuar**. Caso contrário, contacte o seu administrador para continuar a acção pretendida.

3. Clique em **Seguinte** e siga as instruções que aparecem no ecrã.

Na eventualidade do restauro do sistema não resolver o problema, pode anular o último restauro do sistema.

Como anular o último restauro do sistema

 **NOTA:** Antes de anular o último restauro do sistema, guarde e feche todos os ficheiros abertos e saia de qualquer programa aberto. Não altere, abra ou elimine qualquer ficheiro ou programa até a restauração do sistema estar concluída.

1. Clique em **Iniciar** .
2. Na caixa de procura, escreva `Restauro do sistema` e prima <Enter>.
3. Clique em **Anular último restauro**, clique em **Seguinte** e siga as instruções apresentadas no ecrã.

Dell DataSafe Local Backup

 **AVISO:** A utilização do Dell DataSafe Local Backup remove permanentemente quaisquer programas ou controladores que tenha instalado depois de receber o computador. Prepare cópias de segurança das aplicações que precisa de instalar no computador antes de utilizar o Dell DataSafe Local Backup. Utilize o Dell DataSafe Local Backup apenas se o Restauo do sistema não tiver solucionado o problema do sistema operativo.

 **AVISO:** Apesar de o Dell Datasafe Local Backup ser concebido para preservar os ficheiros de dados no computador, recomenda-se que faça cópias de segurança dos seus ficheiros de dados antes de utilizar o Dell DataSafe Local Backup.

 **NOTA:** O Dell DataSafe Local Backup pode não estar disponível em todas as regiões.

 **NOTA:** Se não tiver o Dell DataSafe Local Backup instalado no computador, use o Dell Factory Image Restore (consulte “Dell Factory Image Restore” na página 68) para restaurar o sistema operativo.

Pode utilizar o Dell DataSafe Local Backup para restaurar a unidade de disco rígido com o estado de funcionamento em que estava quando comprou o computador, preservando os ficheiros de dados.

O Dell DataSafe Local Backup permite-lhe:

- Fazer cópias de segurança e restaurar o computador com um estado de funcionamento anterior
- Criar suportes de dados de recuperação do sistema

Dell DataSafe Local Backup Basic

Para restaurar a imagem de fábrica preservando os ficheiros de dados:

1. Desligue o computador.
 2. Desligue todos os dispositivos (unidade USB, impressora, etc.) que estejam ligados ao computador e remova qualquer hardware interno adicionado recentemente.
-  **NOTA:** Não desligue o adaptador de CA.
3. Ligue o computador.

Restaurar o sistema operativo

4. Quando aparecer o logótipo DELL™, pressione <F8> várias vezes para aceder à janela **Advanced Boot Options** (Opções de arranque avançadas).

 **NOTA:** Se esperar demasiado tempo e se o logótipo do sistema operativo aparecer, continue a aguardar até que a área de trabalho do Microsoft® Windows® seja apresentada. Em seguida desligue o computador e tente novamente.

5. Seleccione **Reparar o seu Computador**.

6. Seleccione **Dell DataSafe Restore and Emergency Backup** no menu **Opções de recuperação do sistema** e siga as instruções apresentadas no ecrã.

 **NOTA:** O processo de restauro poderá demorar uma hora ou mais tempo, dependendo do tamanho dos dados a restaurar.

 **NOTA:** Para mais informações, consulte o artigo 353560 da base de dados em **support.dell.com**.

Actualizar para o Dell DataSafe Local Backup Professional

 **NOTA:** O Dell DataSafe Local Backup Professional poderá estar instalado no seu computador, se o tiver encomendado no momento da compra.

O Dell DataSafe Local Backup Professional disponibiliza funcionalidades adicionais que lhe permitem:

- Fazer cópias de segurança e restaurar o seu computador segundo os tipos de ficheiros
- Fazer cópias de segurança de ficheiros num dispositivo de armazenamento local
- Programar cópias de segurança automáticas

Para actualizar para o Dell DataSafe Local Backup Professional:

1. Faça duplo clique no ícone do Dell DataSafe Local Backup  na barra de tarefas.
2. Clique em **UPGRADE NOW!** (Actualizar agora)
3. Siga as instruções apresentadas no ecrã para concluir a actualização.

Suportes de dados de recuperação do sistema

 **AVISO:** Apesar de os suportes de dados de recuperação do sistema serem concebidos para preservar os ficheiros de dados no computador, recomenda-se que faça cópias de segurança dos seus ficheiros de dados antes de utilizar os suportes de dados de recuperação do sistema.

Pode utilizar os suportes de dados de recuperação do sistema, criados com o Dell DataSafe Local Backup, para restaurar a unidade de disco rígido com o estado de funcionamento em que estava quando comprou o computador, preservando os ficheiros de dados.

Use o suporte de dados de recuperação do sistema se:

- Uma falha do sistema operativo impedir a utilização das opções de recuperação instaladas no computador.
- Uma falha no disco rígido impedir a recuperação dos dados.

Para restaurar a imagem de fábrica do computador utilizando o suporte de dados de recuperação do sistema:

1. Insira a chave USB ou o disco de recuperação do sistema e reinicie o computador.
2. Quando o logótipo DELL™ aparecer, prima <F12> imediatamente.

 **NOTA:** Se esperar demasiado tempo e se o logótipo do sistema operativo aparecer, continue a aguardar até que a área de trabalho do Microsoft® Windows® seja apresentada. Em seguida desligue o computador e tente novamente.

3. Seleccione o dispositivo de arranque apropriado na lista e prima <Enter>.

Siga as instruções apresentadas no ecrã para concluir o processo de recuperação.

Dell Factory Image Restore



 **AVISO:** O Dell Factory Image Restore elimina permanentemente todos os dados do disco rígido e remove todos os programas ou controladores instalados depois da aquisição do computador. Se possível, faça cópias de segurança dos dados antes de utilizar esta opção. Utilize o Dell Factory Image Restore apenas se o Restauo do sistema não tiver solucionado o problema do sistema operativo.

 **NOTA:** O Dell Factory Image Restore pode não estar disponível em determinados países ou em determinados computadores.

 **NOTA:** Se não tiver o Dell Factory Image Restore instalado no computador, use o Dell DataSafe Local Backup (consulte “Dell DataSafe Local Backup” na página 65) para restaurar o sistema operativo.

Pode utilizar o Dell Factory Image Restore apenas como último método para restaurar o seu sistema operativo. Esta opção restaura o disco rígido para o estado de funcionamento em que se encontrava quando o computador foi adquirido. Todos os programas ou ficheiros adicionados desde que recebeu o computador—including ficheiros de dados—são eliminados permanentemente do disco rígido. Os ficheiros de dados incluem documentos, folhas de cálculo, mensagens de correio electrónico, fotos digitais, ficheiros de música, entre outros. Se possível, efectue cópias de segurança de todos os dados antes de utilizar o Dell Factory Image Restore.

Iniciar o Dell Factory Image Restore

1. Ligue o computador.
2. Quando aparecer o logótipo DELL™, pressione <F8> várias vezes para aceder à janela **Advanced Boot Options** (Opções de arranque avançadas).
 **NOTA:** Se esperar demasiado tempo e se o logótipo do sistema operativo aparecer, continue a aguardar até que a área de trabalho do Microsoft® Windows® seja apresentada. Em seguida desligue o computador e tente novamente.
3. Selecciona **Reparar o computador**. Aparece a janela **Opções de recuperação do sistema**.
4. Selecciona um esquema de teclado e clique em **Seguinte**.
5. Para aceder às opções de restauro, inicie a sessão como utilizador local. Para aceder à linha de comandos, digite `administrador` no campo **Nome de utilizador** e clique em **OK**.
6. Clique em **Dell Factory Image Restore**. O ecrã de boas-vindas do **Dell Factory Image Restore** será apresentado.
 **NOTA:** Dependendo da sua configuração, pode seleccionar **Dell Factory Tools** e depois **Dell Factory Image Restore**.
7. Clique em **Next** (Seguinte). Aparece o ecrã **Confirm Data Deletion** (Confirmar eliminação de dados).
 **NOTA:** Se não pretender continuar a utilizar o Dell Factory Image Restore, clique em **Cancel** (Cancelar).
8. Selecciona a caixa de verificação para confirmar que pretende continuar a reformatar o disco rígido e a restaurar o software do sistema para o estado de fábrica e, em seguida, clique em **Next** (Seguinte). O processo de restauro é iniciado e pode demorar cinco minutos ou mais a estar concluído. Aparece uma mensagem quando o sistema operativo e os aplicativos instalados de fábrica forem restaurados para o estado padrão.
9. Clique em **Concluir** para reiniciar o computador.

Obter ajuda

Se o computador apresentar algum problema, execute os passos seguintes para diagnosticar e resolver o problema:

1. Consulte “Resolver problemas” na página 48, bem como os procedimentos a serem executados para solucionar o problema do computador.
2. Consulte o *Guia de Tecnologia da Dell* no disco rígido ou no website **support.dell.com/manuals** para mais informações para resolução de problemas.
3. Consulte “Dell Diagnostics” na página 59 para procedimentos sobre como executar o Dell Diagnostics.
4. Preencha a “Lista de verificação de diagnóstico” na página 76.
5. Utilize o amplo conjunto de serviços online disponibilizados em **support.dell.com** para obter ajuda sobre os procedimentos de instalação e resolução de problemas. Consulte “Serviços online” na página 72 para uma lista mais extensa do Suporte da Dell online.
6. Se as etapas anteriores não resolverem o problema, consulte “Antes de telefonar” na página 76.



NOTA: Ligue para o Suporte Dell, utilizando um telefone próximo do computador, para que os colaboradores do suporte técnico possam ajudá-lo a executar os procedimentos necessários.



NOTA: O sistema de Código de serviço expresso da Dell pode não estar disponível em todos os países.

Quando solicitado pelo sistema telefónico automatizado da Dell, digite o seu Código de serviço expresso para encaminhar a chamada directamente à equipa de suporte adequada. Se não tiver um Código de serviço expresso, abra a pasta **Acessórios da Dell**, clique duas vezes no ícone **Código de serviço expresso**, e siga as instruções.

 **NOTA:** Alguns dos serviços não estão sempre disponíveis em todos os locais fora dos EUA. Contacte o seu representante da Dell para obter informações sobre a disponibilidade.

Suporte técnico e apoio ao cliente

O serviço de suporte da Dell está disponível para responder às suas perguntas sobre o hardware Dell. Os nossos colaboradores do suporte técnico utilizam ferramentas de diagnóstico por computador para fornecer respostas rápidas e precisas.

Para contactar o serviço de suporte da Dell, consulte “Antes de telefonar” na página 76 e depois veja a informação de contacto relativa à sua região ou visite **support.dell.com**.

DellConnect

O DellConnect™ é uma ferramenta de acesso online fácil de utilizar que permite a um membro da equipa de serviço e suporte da Dell aceder ao seu computador através de uma ligação de banda larga, diagnosticar o problema e repará-lo sob a sua supervisão. Para obter mais informações, visite www.dell.com/dellconnect.

Serviços online

Pode obter mais informações sobre os produtos e serviços Dell nos seguintes sites:

- www.dell.com
- www.dell.com/ap (apenas para países da Ásia/Pacífico)
- www.dell.com/jp (apenas para o Japão)
- www.euro.dell.com (apenas para a Europa)
- www.dell.com/la (países da América Latina e Caraíbas)
- www.dell.ca (apenas para o Canadá)

Pode aceder ao serviço de suporte da Dell através dos seguintes endereços de correio electrónico e sites da Web:

Sites de suporte da Dell

- support.dell.com
- support.jp.dell.com (apenas para o Japão)
- support.euro.dell.com (apenas para a Europa)
- supportapj.dell.com (apenas para países da Ásia/Pacífico)

Endereços de correio electrónico do Suporte da Dell

- mobile_support@us.dell.com
- support@us.dell.com
- la-techsupport@dell.com (apenas para países da América Latina e das Caraíbas)
- apsupport@dell.com (apenas para países da Ásia/Pacífico)

Endereços de correio electrónico do sector de marketing e vendas da Dell

- apmarketing@dell.com (apenas para países da Ásia/Pacífico)
- sales_canada@dell.com (apenas para o Canadá)

FTP (protocolo de transferência de ficheiros) anónimo

- [ftp.dell.com](ftp://ftp.dell.com)

Aceda como utilizador: `anonymous`, e utilize o seu endereço de e-mail como palavra-passe.

Serviço automatizado de estado de pedidos

Para verificar o estado de qualquer produto Dell que tenha encomendado, pode aceder a support.dell.com, ou pode telefonar para o serviço de estado da encomenda automatizado. Uma gravação solicita-lhe as informações necessárias para localizar e obter informações sobre a sua encomenda.

Se houver algum problema com o seu pedido, como peças em falta, peças erradas ou facturação incorrecta, entre em contacto com o serviço de atendimento ao cliente da Dell. Quando ligar, tenha a factura ou a nota de expedição à mão.

Para aceder ao número de telefone de contacto da sua região, consulte “Contactar a Dell” na página 77.

Informações sobre produtos



Se necessitar de informações sobre os produtos adicionais disponíveis na Dell, ou se pretender colocar uma encomenda, visite o website **www.dell.com**. Para obter o número de telefone da sua região, ou para falar com um especialista de vendas, consulte “Contactar a Dell” na página 77.

Devolver itens para reparação sob garantia ou para obter crédito

Prepare todos os itens a devolver, seja para reparação ou reembolso, da seguinte forma:



NOTA: Antes de devolver o produto à Dell, certifique-se de que efectua uma cópia de segurança dos dados contidos no disco rígido e em qualquer outro dispositivo de armazenamento no produto. Remova toda e qualquer informação confidencial, pessoal ou proprietária, bem como suportes de dados amovíveis, como CDs e ExpressCards. A Dell não se responsabiliza por qualquer informação confidencial, pessoal ou proprietária; dados perdidos ou corrompidos; ou suportes amovíveis danificados ou perdidos que possam existir no produto devolvido.

1. Contacte a Dell para obter um Número de autorização de devolução de material, e anote-o de forma clara e visível na parte exterior da caixa. Para saber qual é o número de telefone para a sua região, consulte “Contactar a Dell” na página 77.
 2. Inclua uma cópia da factura e uma carta descrevendo o motivo da devolução.
 3. Inclua também uma cópia da Lista de verificação de diagnósticos (consulte “Lista de verificação de diagnóstico” na página 76), indicando os testes que executou e as mensagens de erro registadas pelo Dell Diagnostics (consulte “Dell Diagnostics” na página 59).
 4. Inclua quaisquer acessórios que pertençam aos itens que estão a ser devolvidos (cabos de alimentação, software, guias, etc.) se for ser reembolsado após a devolução destes itens.
 5. Embale o equipamento a ser devolvido nos materiais de embalagem originais (ou equivalente).
-  **NOTA:** As despesas de envio ficarão a seu cargo. Também será responsável pelo seguro dos produtos devolvidos e assumirá o risco de perda durante o transporte até serem recepcionados pela Dell. Não serão aceites embalagens com pagamento no destino.
-  **NOTA:** As devoluções que não respeitarem qualquer um dos requisitos citados anteriormente serão recusadas no sector de recepção da Dell e devolvidas ao cliente.

Antes de telefonar

 **NOTA:** Quando ligar, tenha o Código de serviço expresso à mão. O código ajuda o sistema telefónico de suporte automatizado da Dell a direccionar a sua chamada com mais eficiência. O número da etiqueta de serviço também lhe pode ser solicitado (este encontra-se na parte inferior do seu computador).

Lembramos que é necessário preencher a seguinte lista de verificação de diagnóstico. Se possível, ligue o computador antes de telefonar para o serviço de assistência técnica da Dell e faça a ligação a partir de um telefone que esteja junto do computador. O utilizador poderá ser solicitado a digitar alguns comandos no teclado, fornecer informações detalhadas durante as operações ou tentar outras opções de resolução de problemas que só podem ser executadas no próprio computador. Tenha a documentação do computador disponível.

Lista de verificação de diagnóstico

- Nome:
- Data:
- Endereço:
- Telefone:
- Etiqueta de serviço (código de barras na parte posterior ou na parte inferior do computador):
- Código de serviço expresso:
- Número de RMA (Return Material Authorization; autorização de devolução de material) (se fornecido pelo técnico do serviço de suporte da Dell):
- Sistema operativo e versão:
- Dispositivos:
- Placas de expansão:
- O computador está ligado a uma rede? Sim/Não
- Rede, versão e adaptador de rede:
- Programas e versões:

Consulte a documentação do sistema operativo para determinar o conteúdo dos ficheiros de configuração do computador. Se o computador estiver ligado a uma impressora, imprima cada ficheiro. Caso contrário, anote o conteúdo de cada ficheiro antes de ligar para a Dell.

- Mensagem de erro, código de sinais sonoros ou código de diagnóstico:
- Descrição do problema e dos procedimentos de resolução efectuados:

Contactar a Dell

Para clientes nos Estados Unidos, telefone para 800-WWW-DELL (800-999-3355).

 **NOTA:** Se não tiver uma ligação activa à Internet, pode encontrar as informações de contacto na sua factura, na prova de compra ou no catálogo de produtos Dell.

A Dell fornece várias opções de suporte e serviço online ou através de telefone. A disponibilidade varia de acordo com o país e produto e alguns serviços podem não estar disponíveis na sua área.

Para entrar em contacto com a Dell para tratar de assuntos de vendas, suporte técnico ou serviço de atendimento ao cliente:

1. Visite **support.dell.com/contactdell**.
2. Seleccione o seu país ou região.
3. Seleccione o serviço ou ligação de suporte adequado, com base na sua necessidade.
4. Escolha o método para entrar em contacto com a Dell que lhe seja mais conveniente.

Encontrar mais informações e recursos

Se precisar de:

voltar a instalar o sistema operativo

executar um programa de diagnóstico do computador

reinstalar o software do sistema do portátil

obter mais informações sobre o sistema operativo Microsoft® Windows® e respectivas funcionalidades

actualizar o computador com memória nova ou adicional, ou com um novo disco rígido

voltar a instalar ou substituir uma peça usada ou defeituosa

Consulte:

“Suportes de dados de recuperação do sistema” na página 67

“Dell Diagnostics” na página 59

“As minhas transferências Dell” na página 56

support.dell.com

o *Manual de Serviço* em **support.dell.com/manuals**



NOTA: Em alguns países, abrir e substituir as peças do computador pode anular a garantia. Verifique a garantia e as políticas de devolução antes de trabalhar no interior do computador.

Se precisar de:

encontrar informações sobre as boas práticas de segurança para o seu computador.

rever informações sobre Garantia, Termos e Condições (apenas EUA), instruções sobre Segurança, Regulamentos, informação sobre Ergonomia e o Contrato de Licença do Utilizador Final

encontrar a Etiqueta de serviço/Código de serviço expresso — Tem de utilizar a etiqueta de serviço para identificar o seu computador em **support.dell.com** ou para contactar o suporte técnico

encontrar controladores e transferências; ficheiros Readme

aceder ao suporte técnico e à ajuda do produto
verificar o estado do seu pedido de novas compras
encontrar soluções e respostas a perguntas comuns
localizar informação sobre actualizações de última hora relativas a alterações técnicas efectuadas no seu computador ou material de referência técnica para técnicos ou utilizadores com experiência

Consulte:

os documentos sobre segurança e regulamentos fornecidos com o computador e também a página sobre conformidade legal (Regulatory Compliance Homepage) em **www.dell.com/regulatory_compliance**



a base do computador

o **Centro de Suporte da Dell**. Para iniciar o **Centro de Suporte Dell**, clique no ícone  na barra de tarefas

support.dell.com

Especificações

Esta secção fornece informações de que poderá precisar para a configuração, actualização de controladores e actualização do computador.

 **NOTA:** As ofertas podem variar consoante a região. Para obter mais informações sobre a configuração do computador, clique em **Iniciar**  → **Ajuda e suporte** e seleccione a opção para visualizar informações sobre o computador.

Modelo do computador

Studio 1555/1557/1558

Informações do computador

Chipset do sistema	Intel GM45/PM45 + ICH9M (Studio 1555)
	Série Mobile Intel 5 chipset express PM55 (Studio 1557)
	Série Mobile Intel 5 chipset express HM55 (Studio 1558)

Informações do computador

Largura do barramento de dados	64 bits
Largura do barramento DRAM	Barramentos de canal duplo de 64 bits (2)
Flash EPROM	4 MB
Barramento gráfico	PCI-E x16
Barramento PCI	32 bits

Modelo do computador**Studio 1555****Studio 1557****Studio 1558****Processador**

Tipo	Intel® Core™2 Duo Intel Pentium® Dual-Core Intel Celeron® Dual-Core Intel Celeron	Intel Core i7	Intel Core i3 Intel Core i5 Intel Core i7
Cache L1	64 KB (32 KB para cada núcleo)	128 KB (32 KB para cada núcleo)	128 KB (32 KB para cada núcleo)
Cache L2	3 MB ou 6 MB (Intel Core2 Duo) 1 MB (Intel Celeron, Intel Pentium Dual-Core e Intel Celeron Dual-Core)	1 MB	1 MB
Cache L3		até 8 MB de dados partilhados	até 4 MB de dados partilhados

Especificações

Modelo do computador	Studio 1555	Studio 1557	Studio 1558
Vídeo			
Interface LCD	Sinalização Diferencial de Baixa Tensão (LVDS - Low Voltage Differential Signaling)	LVDS	LVDS
Suporte de TV Separado	HDMI 1.3B	HDMI 1.3B	HDMI 1.3B
Tipo de vídeo	integrado na placa do sistema	integrado na placa do sistema	integrado na placa do sistema
Controlador de vídeo	ATI Mobility Radeon HD 4570	ATI Mobility Radeon HD 4570	ATI Mobility Radeon HD 4570 ATI Mobility Radeon HD 5470
Memória de vídeo	GDDR3 256 MB/512 MB	DDR3 512 MB/1 GB	DDR3 512 MB/1 GB

Modelo do computador**Studio 1555****Studio 1557****Studio 1558**

UMA

Tipo de vídeo

integrado na placa do sistema

integrado na placa do sistema

Controlador de vídeo

Mobile Intel GMA 4500MHD

Intel GMA HD

Memória de vídeo

até 358 MB de memória partilhada

até 1,7 GB de memória partilhada

Especificações

ExpressCard

Controlador ExpressCard	Intel ICH9M (Studio 1555) Série Mobile Intel 5 chipset express PM55 (Studio 1557) Série Mobile Intel 5 chipset express HM55 (Studio 1558)
Cartões suportados	ExpressCard/34 (34 mm) 1,5 V e 3,3 V
Tamanho do conector	26 pinos

Memória

Conectores	dois conectores SODIMM acessíveis ao utilizador
Capacidades	1 GB, 2 GB e 4 GB
Tipo de memória	800 MHz SODIMM DDR2 (Studio 1555) 1067/1333 MHz SODIMM DDR3 (Studio 1557/Studio 1558)
Memória mínima	1 GB (canal simples)
Memória máxima	8 GB (canal duplo - 4 GB x 2)



NOTA: Para obter instruções sobre como actualizar a memória, consulte o *Manual de Serviço* em support.dell.com/manuals.

Conectores

Áudio	um conector do microfone integrado e dois conectores para auscultadores/altifalantes estéreo
IEEE 1394a	um conector mini de 4 pinos, sem alimentação
Mini-Card	uma ranhura Mini-Card de dimensão completa Tipo IIIA, uma ranhura Mini-Card de meia dimensão
HDMI	19 pinos
Adaptador de rede	um conector RJ45
eSATA	um conector combo eSATA/USB de 7 pinos/4 pinos
USB	dois conectores de quatro pinos compatíveis com USB 2.0
Vídeo	um conector de 15 orifícios

Comunicações

Tipo de modem (opcional)	modem V.92 56K USB externo
Controlador do modem	modem de hardware
Interface do modem	USB
Adaptador de rede	LAN Ethernet 10/100/1000 na placa do sistema
Ligações sem fios	WLAN, WiMax a/b/g/n e WWAN ExpressCard com tecnologia sem fios Bluetooth®

Especificações

Áudio

Tipo de áudio	codec de áudio IDT 92HD73C High Definition
Controlador de áudio	áudio de alta definição com 5.1 canais
Conversão de estéreo	24 bits (analógico para digital e digital para analógico)
Interface interna	áudio de alta definição da Intel
Altifalante	dois altifalantes de 4,5 ohm e um subwoofer de 4 ohm
Amplificador de altifalante interno	2 watt por canal em 4,5 ohm e subwoofer de 3 watt por canal subwoofer
Controlos de volume	menus do programa de software e controlos multimédia

Câmara (opcional)

Pixel	2,0 megapixel
Resolução de vídeo	320 x 240 ~ 1600 x 1200 (640 x 480 a 30 fps)
Ângulo de visão diagonal	66°

Teclado (retroiluminado)

Número de teclas	86 (EUA e Canadá); 102 (Europa); 105 (Japão); 104 (Brasil)
Disposição	QWERTY/AZERTY/Kanji

Ecrã

Tipo	15,6 pol. HD WLED TrueLife 15,6 pol. HD+ LED de retroiluminação, TrueLife 15,6 pol. Ultrasharp FHD LED de retroiluminação, TrueLife
Dimensões:	
Altura	193,5 mm
Largura	344,2 mm
Diagonal	396,2 mm
Resolução máxima	HD: 1366 x 768 HD+: 1600 x 900 FHD: 1920 x 1080
Taxa de actualização	60 Hz
Ângulo de funcionamento	0° (fechado) a 140°

Ecrã

Ângulos de visualização:	
Horizontal	HD: 40/40 HD+/FHD: 60/60
Vertical	HD: 15/30 HD+/FHD: 50/50
Distância entre píxeis	HD: 0,252 x 0,252 mm HD+: 0,215 x 0,215 mm FHD: 0,18 x 0,18 mm
Controlos	o brilho pode ser controlado através dos atalhos do teclado (consulte o <i>Guia de Tecnologia da Dell</i> para obter mais informações)

Especificações

Consola sensível ao toque

Resolução da posição X/Y (modo de mesa digitalizadora)	240 cpi
Dimensão	
Largura	área activa do sensor de 73,09 mm
Altura	rectângulo de 40,09 mm

Bateria

Tipo	lões de lítio “inteligente” com 4 células (Studio 1555) lões de lítio “inteligente” com 6/9 células (Studio 1555/1557/1558)
Profundidade	48,3 mm (4/6/9 células)
Altura	20,4 mm (4/6 células) 37,8 mm (9 células)
Largura	206,6 mm (4/6 células) 284,9 mm (9 células)

Bateria

Peso	0,24 kg (4 células) 0,34 kg (6 células) 0,50 kg (9 células)
Tensão	11,1 VDC (6/9 células) 14,8 VDC (4 células)
Tempo de carga (aproximado)	4 horas (quando o computador está desligado)
Tempo de funcionamento	Varia, dependendo das condições de funcionamento, e pode ser significativamente reduzido em determinadas condições que exijam muita energia. consulte o <i>Guia de Tecnologia da Dell</i> para obter mais informações.

Bateria

Tempo de vida útil (aproximado)	300 ciclos de carga/descarga
Variação da temperatura:	
Funcionamento	0° a 35°C
Armazenamento	-40° a 65°C
Bateria de célula tipo moeda	CR-2032

Especificações

Adaptador de CA

Tensão de entrada	100–240 VCA
Corrente de entrada	1,5 A/1,6 A/1,7 A
Frequência de entrada	50–60 Hz
Potência de saída	65 W ou 90 W
Corrente de saída (65 W)	4,34 A (máximo num impulso de 4 segundos) 3,34 A (contínua)
Corrente de saída (90 W)	5,62 A (máximo num impulso de 4 segundos) 4,62 A (contínua)
Potência de saída nominal	19,5 +/- 1 VDC

Adaptador de CA

Dimensões:	
65 W (Série E)	
Altura	16 mm 15 mm (Adaptador Auto-Air)
Largura	66 mm
Profundidade	127 mm
Peso (com cabos)	0,29 kg 0,26 kg (Adaptador Auto-Air, sem cabo CA e cabo de extensão DC)

Adaptador de CA

90 W (Série E)

Altura	16 mm
Largura	70 mm
Profundidade	147 mm
Peso (com cabos)	0,34 kg

Variações da temperatura:

Funcionamento	0° a 35°C 0° a 40°C (Adaptador Auto-Air)
Armazenamento	-40° a 65°C -40° a 70°C (Adaptador Auto-Air)

Características físicas

Altura	25,3 mm a 38,9 mm
Largura	371,6 mm
Profundidade	253,0 mm
Peso (com uma bateria de 6 células e unidade óptica):	configurável para menos de 2,52 kg

Ambiente do computador

Variação da temperatura:

Funcionamento 0° a 35°C

Armazenamento -40° a 65°C

Humidade relativa (máxima):

Funcionamento 10% a 90% (sem condensação)

Armazenamento 5% a 95% (sem condensação)

Vibração máxima (utilizando um espectro de vibração aleatória que simula o ambiente do utilizador):

Funcionamento 0,66 GRMS

Não em funcionamento 1,30 GRMS

Ambiente do computador

O choque máximo (em funcionamento — medido com o Dell Diagnostics em execução no disco rígido e um impulso semi-senoidal de 2 ms; não em funcionamento — medido com o disco rígido na posição “head-parked” e um impulso semi-senoidal de 2 ms):

Funcionamento 110 G

Não em funcionamento 160 G

Altitude (máxima):

Funcionamento -15,2 a 3048 m
(-50 a 10.000 pés)

Armazenamento -15,2 a 10.668 m
(-50 a 35.000 pés)

Nível de contaminação pelo ar G2 ou inferior, como definido pela ISA-S71.04-1985

Apêndice

Informações sobre produtos da Macrovision

Este produto inclui tecnologia de protecção de direitos de autor que está protegida por reclamações de método de algumas patentes dos EUA, e outros direitos de propriedade intelectual pertencentes à Macrovision Corporation e a outros proprietários de direitos. A utilização desta tecnologia de protecção de direitos de autor tem de ser autorizada pela Macrovision Corporation e destina-se a uma utilização doméstica e a outras utilizações limitadas de visualização, excepto se autorizado pela Macrovision. É proibida a engenharia inversa ou desmontagem.

Informação para NOM, ou Norma Oficial Mexicana (apenas para o México)

A informação seguinte é fornecida no(s) dispositivo(s) descrito(s) neste documento de acordo com os requisitos da norma NOM (Norma Oficial Mexicana):

Importador:

Dell México S.A. de C.V.

Paseo de la Reforma 2620 - 11°

Col. Lomas Altas

11950 México, D.F.

Número de modelo regulamentar	Tensão	Frequência	Consumo de electricidade	Tensão de saída	Intensidade de saída
PP39L	100–240 VCA	50–60 Hz	1,5 A/1,6 A/1,7 A	19,5 VCC	3,34 A/4,62 A

Para mais detalhes, leia a informação de segurança fornecida com o seu computador.

Para obter mais informações sobre outras práticas de segurança, consulte a página sobre conformidade legal Regulatory Compliance em www.dell.com/regulatory_compliance.

Índice remissivo

A

- acesso ao FTP, anónimo **73**
- adaptador de CA
 - dimensão e peso **91**
- ajuda
 - obter assistência e suporte **70**

C

- capacidades do computador **44**
- CDs, reproduzir e criar **45**
- Centro de suporte da Dell **55**
- chipset **80**
- computador, configurar **5**
- configuração, antes de começar **5**
- contactar a Dell **76**
- Contactar a Dell online **77**
- controladores e transferências **79**

D

- danos, evitar **5**
- DellConnect **72**
- Dell Diagnostics **59**
- Dell Touch Zone **36**
- devoluções sob garantia **74**
- discos
 - utilizar **40**
- DVDs, reproduzir e criar **45**

E

- ecrã táctil **36**
 - gestos **37**
- encontrar mais informações **78**
- endereços de e-mail
 - para suporte técnico **73**

Índice remissivo

endereços de e-mail do suporte **73**

enviar produtos

para devolução ou reparação **75**

especificações **80**

extensões eléctricas, utilizar **6**

F

fluxo de ar, permitir **5**

funcionalidades de software **44**

G

gestos

ecrã táctil **37**

touch pad **30**

I

ISP

fornecedor de serviço de Internet (ISP) **16**

L

ligação à Internet **16**

ligação de rede

reparar **50**

ligação de rede sem fios **50**

Lista de verificação de diagnóstico **76**

M

Mensagens do sistema **56**

O

Dell Factory Image Restore **68**

P

problemas, resolver **48**

problemas de alimentação, resolver **51**

problemas de hardware

diagnóstico **59**

problemas de memória
 resolver **52**
problemas de software **53**
produtos
 informações e compras **74**

R

recursos, encontrar mais **78**
rede com fios
 cabo de rede, ligar **7**
Resolução de problemas de hardware **59**
resolver problemas **48**
restaurar imagem de fábrica **68**

S

serviço de atendimento ao cliente **71**
sites suportados
 websites **72**
suporte da memória **84**

V

ventilação, garantir **5**
virar **39**

W

Windows
 assistente de compatibilidade de programas **53**

Impresso na Irlanda.

www.dell.com | support.dell.com



057FN5A00